



## Especificaciones

### Aspirador con mopa

Modelo	STYTJ01ZHM
Dimensiones	353×350×81,5 mm
Batería	14,4 V --- /2400 mAh (Capacidad nominal)
Peso neto	3,6 kg
Conexión inalámbrica	Wi-Fi IEEE 802,11 b/g/n 2,4 GHz
Tensión nominal	14,4 V ---
Potencia nominal	40 W
Frecuencia de operación	2400-2483,5 MHz
Potencia máxima de salida	<20 dBm

### Cargador

Modelo	CDZ1902
Dimensiones	130×126×93 mm
Entrada nominal	100-240 V ~ 50/60 Hz 0,5 A
Salida nominal	19,8 V --- 1 A

En condiciones normales de uso, este equipo debe mantenerse a una distancia de, al menos, 20 cm entre la antena y el cuerpo del usuario.

### Información sobre RAEE



Todos los productos que llevan este símbolo son residuos de aparatos eléctricos y electrónicos (RAEE según la directiva 2012/19/UE) que no deben mezclarse con residuos domésticos sin clasificar. En su lugar, debe proteger la salud humana y el medio ambiente entregando sus equipos de desecho a un punto de recogida para el reciclaje de residuos de equipos eléctricos y electrónicos, designado por el gobierno o las autoridades locales. La eliminación y el reciclado correctos ayudarán a evitar posibles consecuencias negativas para el medio ambiente y la salud humana. Póngase en contacto con el instalador o con las autoridades locales para obtener más información sobre la ubicación y las condiciones de dichos puntos de recogida.

### Merci d'avoir choisi le Mi Robot Vacuum-Mop !

Le Mi Robot Vacuum-Mop est un robot nettoyeur tout-en-un intelligent conçu pour offrir un confort optimal et nettoyer de manière efficace. Équipé de détecteurs de mouvement d'une grande précision et d'un système de navigation visuelle innovant, le Mi Robot Vacuum-Mop peut rapidement cartographier ses environs et établir des itinéraires de nettoyage au fur et à mesure de ses déplacements. Grâce à sa conception dotée d'un système de détection intuitive des obstacles et de roues très stables, il peut facilement naviguer dans les aménagements intérieurs les plus complexes. Une fois le nettoyage terminé, le Mi Robot Vacuum-Mop retourne automatiquement au socle de charge, offrant ainsi une expérience sans tracas du début jusqu'à la fin. Avec sa grande puissance d'aspiration et son système de nettoyage à l'eau contrôlé par voie électronique, le Mi Robot Vacuum-Mop balaye à l'avant et nettoie à l'arrière pour des résultats toujours impeccables. L'application Mi Home/Xiaomi Home permet également d'afficher votre carte de nettoyage, de programmer un nettoyage et de basculer entre les différents modes de nettoyage en toute simplicité afin de pouvoir nettoyer toute votre maison en appuyant sur un simple bouton. Merci d'avoir choisi le Mi Robot Vacuum-Mop, et bienvenue dans l'avenir de la vie intelligente !

Veuillez lire attentivement ce mode d'emploi avant de commencer à utiliser le produit et conservez-le pour référence ultérieure.

Par la présente, Dreame (Tianjin) Information Technology Co., Ltd. déclare que cet équipement radio de type STYTJ01ZHM est conforme à la Directive européenne 2014/53/UE. L'intégralité de la déclaration de conformité pour l'UE est disponible à l'adresse suivante : <http://www.mi.com/global/service/support/declaration.html>  
Pour obtenir un manuel électronique détaillé, rendez-vous sur le site [www.mi.com/global/service/userguide](http://www.mi.com/global/service/userguide)

## Présentation du produit

### Robot aspirateur laveur

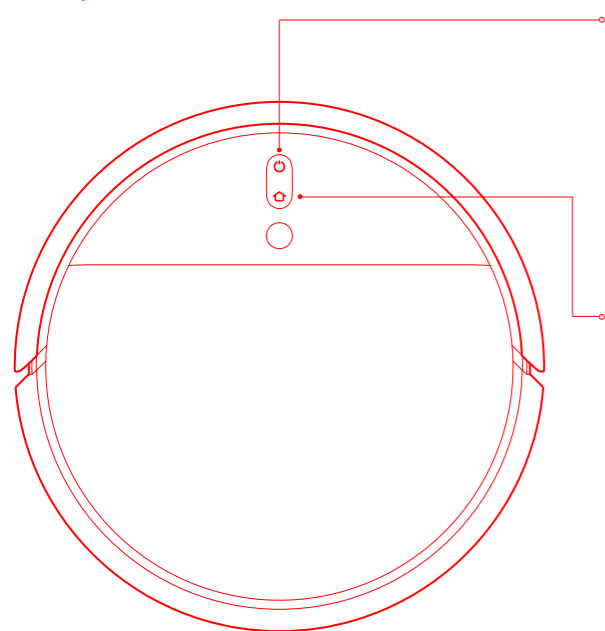

#### **Bouton d'alimentation/nettoyage**

Marche/arrêt : maintenir le bouton enfoncé pendant 3 secondes  
Nettoyer : appuyer pour commencer le nettoyage lorsque le robot aspirateur laveur est mis sous tension

#### Indicateur d'état

Blanc : nettoyage en cours ou terminé  
Blanc clignotant : nettoyage suspendu  
Bleu clignotant : connexion au réseau en cours  
Orange clignotant : erreur

#### **Bouton Nettoyage ponctuel/Socle**

Appuyer pour renvoyer le robot aspirateur laveur au socle de charge  
Maintenir le bouton enfoncé pendant 3 secondes pour activer le mode Nettoyage ponctuel

#### Indicateur d'état

Blanc clignotant : retour au socle pour charger (batterie normale)  
Orange clignotant : retour au socle pour charger (batterie faible)  
Impulsion blanche : chargement en cours (batterie normale)  
Impulsion orange : chargement en cours (batterie faible)  
Blanc : chargement terminé

Remarque : Appuyez sur n'importe quel bouton pour mettre le robot aspirateur laveur en pause pendant le nettoyage, le retour au socle ou le mode Nettoyage ponctuel.

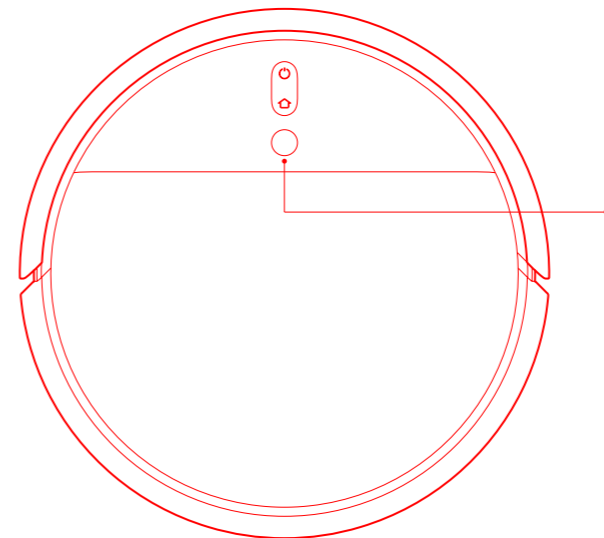

#### **Capteur de navigation visuelle**

Réinitialiser le Wi-Fi :  
maintenir simultanément les boutons  et  enfoncés pendant 3 secondes

# Présentation du produit

## Accessoires

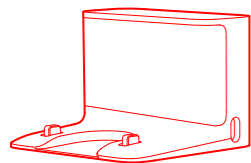

Socle de charge



Nettoyeur

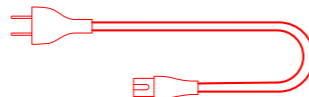

Cordon d'alimentation

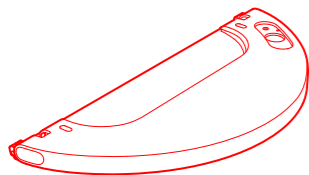

Réservoir d'eau

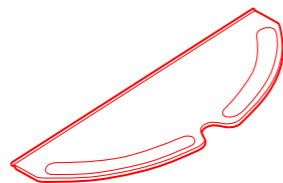

Serpillière

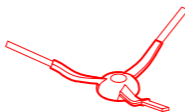

Brosse latérale

## Compartiment à poussière

Clip du compartiment à poussière

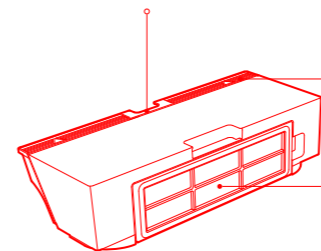

Couvercle du compartiment à poussière

Filtre

## Robot aspirateur laveur

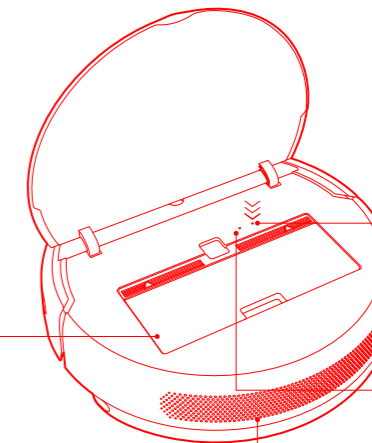

Indicateur de Wi-Fi  
Allumé : Wi-Fi connecté  
Clignote lentement : connexion à suivre  
Clignote rapidement : connexion en cours

Bouton de réinitialisation :  
maintenir enfoncé pour rétablir les paramètres d'usine par défaut

Sortie d'air/haut-parleur

# Présentation du produit

## Robot aspirateur laveur et capteurs

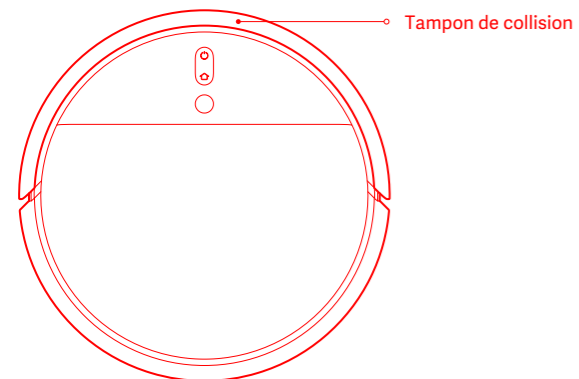
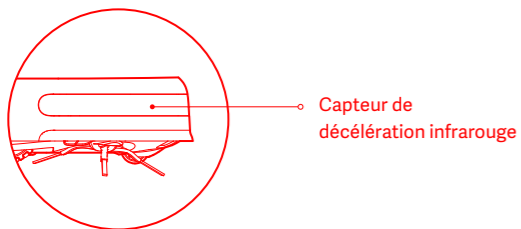

## Socle de charge

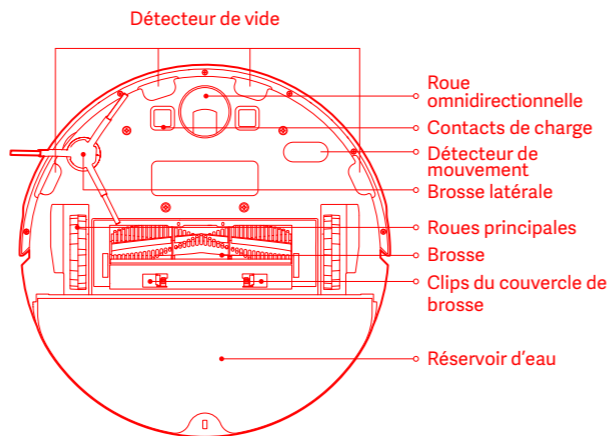
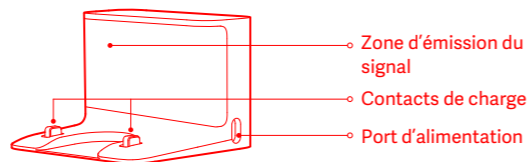

# Installation

## 1. Placez le socle de charge sur un sol plat et près d'un mur, puis branchez-le sur une prise

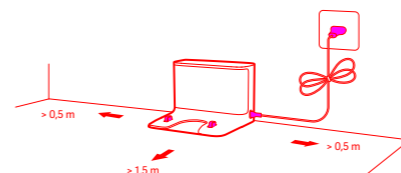

Remarque : Veillez à garder une distance de 0,5 m sur les côtés et de 1,5 m devant le socle de charge. Branchez le cordon d'alimentation sur le socle de charge et rangez tout cordon non tendu afin d'éviter que le robot aspirateur laveur ne s'emmêle dedans, ce qui risquerait de déplacer ou débrancher le socle accidentellement.

## 2. Mettre sous tension et charger le robot aspirateur laveur

Maintenez le bouton enfoncé. Lorsque le voyant d'alimentation s'allume, placez le robot aspirateur laveur sur le socle de charge pour le charger.

Remarque : Si le robot aspirateur laveur ne peut pas s'allumer parce que la batterie est faible, placez-le directement sur le socle de charge pour le charger.

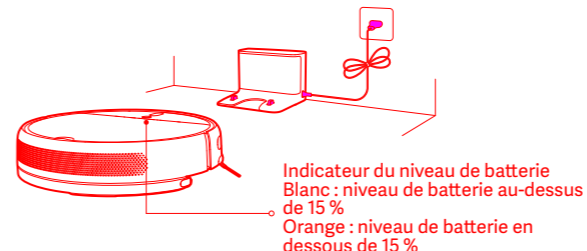

## 3. Connexion avec l'application Mi Home/Xiaomi Home

Ce produit fonctionne avec l'application Mi Home/Xiaomi Home\*. Contrôlez et interagissez avec votre appareil ainsi que d'autres appareils domotiques intelligents avec l'application Mi Home/Xiaomi Home.

Scannez le code QR pour télécharger et installer l'application. Vous serez redirigé vers la page de configuration si l'application est déjà installée. Sinon, recherchez « Mi Home/Xiaomi Home » dans l'App Store pour la télécharger et l'installer. Ouvrez l'application Mi Home/Xiaomi Home, touchez l'icône « + » en haut à droite et suivez les invites pour ajouter votre appareil.



\* Cette application est appelée l'application Xiaomi Home en Europe (sauf en Russie). Le nom de l'application qui s'affiche sur votre appareil devrait être utilisé comme nom par défaut.

Remarque : la version de l'application a été mise à jour. Suivez les instructions basées sur la version actuelle de l'application.

### Réinitialiser le Wi-Fi

En cas de perte de connexion entre votre téléphone et le robot aspirateur laveur en raison de la reconfiguration du routeur, d'un mot de passe erroné ou autre, veuillez ouvrir le couvercle du robot aspirateur laveur afin de voir le voyant du Wi-Fi. Maintenez simultanément les touches et enfoncées jusqu'à ce que vous entendiez le message « En attente de la configuration réseau ». Lorsque le voyant du Wi-Fi clignote lentement, le Wi-Fi a été réinitialisé avec succès.

## Installation

### Lier un appareil Mi à l'Assistant Google

Ajoutez le service Mi Home/Xiaomi Home à l'application Assistant Google. Vous pouvez ensuite contrôler les appareils connectés à Mi Home/Xiaomi Home depuis l'Assistant Google.

a. Appuyez sur  dans l'application Assistant Google et recherchez « Mi Home » ou « Xiaomi Home ». Cliquez sur « Lier » et connectez-vous à votre compte Mi.

b. Appuyez sur  dans Paramètres > Accueil et suivez les instructions sur l'écran pour ajouter un appareil. Une fois que votre compte est lié, vous pouvez contrôler l'appareil Mi depuis l'Assistant Google.

### Lier un appareil Mi avec Amazon Alexa

Ajoutez le service Mi Home/Xiaomi Home à l'application Amazon Alexa. Vous pouvez ensuite contrôler les appareils connectés à Mi Home/Xiaomi Home depuis Amazon Alexa.

a. Appuyez sur  dans l'application Amazon Alexa puis sélectionnez « Skills & Games ». Recherchez « Mi Home » ou « Xiaomi Home » puis, cliquez sur « ACTIVER » et connectez-vous à votre compte Mi.

b. Une fois votre compte lié avec succès, cliquez sur « DÉCOUVRIR LES APPAREILS » et suivez les instructions sur l'écran pour ajouter un appareil. Une fois que votre compte est lié, vous pouvez contrôler l'appareil Mi depuis Amazon Alexa.

### 4. Installez le module de nettoyage

a. Installer la serpillière : humidifiez la serpillière et essorez l'excès d'eau. Faites complètement glisser la serpillière dans l'emplacement sur le réservoir d'eau de manière à bien la fixer.

Remarque : n'utilisez le module serpillière que s'il y a quelqu'un dans la maison. Pour éviter que le robot n'aille dans des endroits où il y a des tapis, vous pouvez utiliser des objets.

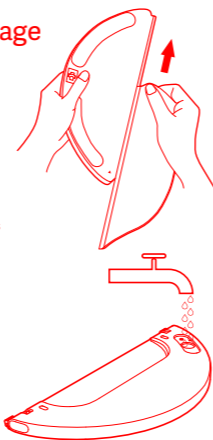

b. Remplir le réservoir d'eau : ouvrez le couvercle du réservoir d'eau, remplissez le réservoir avec de l'eau, puis fermez bien le couvercle.

Remarque : Ne pas utiliser des détergents ou désinfectants non recommandés.

c. Installer le module de nettoyage : alignez le module de nettoyage en suivant la flèche, puis faites-le glisser dans l'aspirateur jusqu'à ce que vous entendiez le déclic.

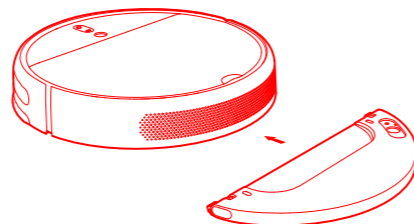

### 5. Commencer le nettoyage

Lorsque le voyant d'alimentation du robot aspirateur laveur passe d'une impulsion blanche à une lumière blanche, le robot est entièrement chargé. Appuyez sur le bouton  ou utilisez l'application Mi Home/Xiaomi Home pour commencer le nettoyage.

Remarque : La serpillière doit être lavée après 30 minutes d'utilisation pour s'assurer que l'eau s'écoule de manière adéquate et que le nettoyage reste efficace.

### 6. Retirer le module de nettoyage

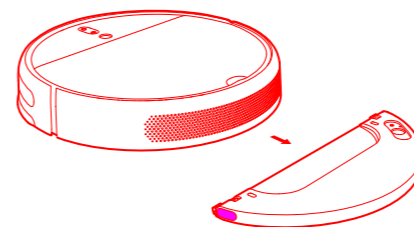

Une fois que le robot aspirateur laveur a fini de nettoyer et qu'il est revenu au socle de charge, appuyez sur les clips latéraux du module de nettoyage vers l'intérieur, puis retirez le module en tirant dessus.

Remarque : Lorsque le robot aspirateur laveur est en train de charger ou n'est pas en cours d'utilisation, retirez le module de nettoyage, videz toute l'eau restante du réservoir et nettoyez la serpillière pour éviter toute moisissure ou odeur persistante.



## Mode d'utilisation

### Allumer/éteindre

Maintenez le bouton  enfoncé pour allumer le robot aspirateur laveur. Lorsque le voyant d'alimentation devient blanc, le robot aspirateur laveur est en mode veille. Pour éteindre le robot aspirateur laveur, maintenez le bouton  enfoncé pendant qu'il est à l'arrêt. La mise hors tension du robot aspirateur laveur mettra fin au nettoyage en cours.

Remarque : Le robot aspirateur laveur ne peut pas être éteint lorsqu'il est en charge.

### Nettoyage

Appuyez sur le bouton  pour démarrer la synchronisation.

Appuyez sur n'importe quel bouton pour faire une pause pendant le nettoyage.

Remarque : Le robot aspirateur laveur ne peut pas commencer à nettoyer lorsque le niveau de batterie est faible. Veuillez le recharger avant de commencer le nettoyage.

Si le niveau de la batterie devient faible pendant le nettoyage, le robot aspirateur laveur revient automatiquement au socle de charge pour charger. Une fois le robot aspirateur laveur entièrement chargé, il reprend le nettoyage là où il s'est arrêté.

Veuillez ranger tout câble sur le sol avant de nettoyer (y compris le câble d'alimentation du socle de charge) pour éviter que le robot aspirateur laveur ne s'emmêle dedans, ce qui risquerait d'éteindre accidentellement les appareils électroménagers ou d'endommager les objets ou les câbles.

Par défaut, si le robot aspirateur laveur termine un nettoyage en moins de 10 minutes, il nettoie la zone une seconde fois.

# Mode d'utilisation

## Chargement

Mode automatique : le robot aspirateur laveur retournera automatiquement au socle de charge pour se recharger une fois le nettoyage terminé.

Mode manuel : lorsque le robot aspirateur laveur est en pause, appuyez sur le bouton  pour le renvoyer sur le socle de charge.

Le voyant du bouton  émet une impulsion lorsque le robot aspirateur laveur est en charge.



Impulsion orange : niveau de batterie en dessous de 15 %.

Impulsion blanche : niveau de batterie au-dessus de 15 %.

Remarque : Le robot aspirateur laveur retournera automatiquement à sa position de nettoyage initiale s'il ne peut pas localiser le socle de charge. Si cela se produit, veuillez placer le robot aspirateur laveur sur le socle de charge manuellement.

## Pause

Appuyez sur n'importe quel bouton pour suspendre le nettoyage du robot aspirateur laveur.

Pour reprendre le nettoyage, appuyez sur le bouton . Si vous appuyez sur le bouton , vous mettez fin au nettoyage en cours et le robot aspirateur laveur retournera sur le socle de charge.

Remarque : Lorsque le robot aspirateur laveur est en pause, vous mettez fin au nettoyage en cours si vous le replacez sur le socle de charge.  
Pour reprendre le nettoyage, essayez de démarrer le robot aspirateur laveur à la position où il a été suspendu.

## Méthodes de nettoyage

Une fois activé, le robot aspirateur laveur nettoiera chaque pièce de manière méthodique en se déplaçant en « S », puis procédera à la finition en nettoyant les bords et les murs pour garantir un nettoyage méticuleux. Lorsque le robot aspirateur laveur a terminé, il retourne automatiquement au socle de charge pour charger.

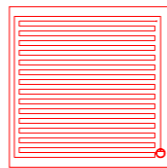

Lorsque le robot aspirateur laveur est suspendu ou en mode veille, maintenez le bouton  enfoncé pendant 3 secondes pour activer le mode Nettoyage ponctuel. Dans ce mode, il nettoiera une surface carrée (1,5 x 1,5 m) autour de lui. Une fois le nettoyage ponctuel terminé, le robot aspirateur laveur retourne automatiquement à sa position initiale et s'éteint.

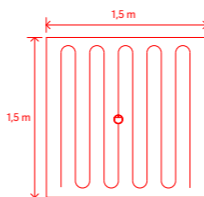

Remarque : L'activation du mode Nettoyage ponctuel mettra fin au nettoyage en cours du robot aspirateur laveur.

## Ajouter de l'eau ou nettoyer la serpillière pendant le nettoyage

Si vous devez ajouter de l'eau au robot aspirateur laveur ou nettoyer la serpillière pendant un nettoyage, appuyez sur n'importe quel bouton pour mettre le robot en pause, puis retirez le module de nettoyage. Après avoir ajouté de l'eau ou nettoyé la serpillière, fixez à nouveau le module de nettoyage, puis appuyez sur le bouton  pour reprendre le nettoyage.

## Statut d'erreur

Lorsque le robot aspirateur laveur rencontre une erreur pendant une opération, le voyant d'alimentation clignote en orange et vous entendez un message d'alerte. Pour rechercher une solution, veuillez consulter la section « Dépannage ».

Remarque : Le robot aspirateur laveur passera automatiquement en mode Veille si aucune action n'est effectuée pendant les 10 minutes qui suivent l'apparition de l'erreur.

Lorsque le robot aspirateur laveur rencontre une erreur, vous mettez fin au nettoyage en cours si vous le replacez sur le socle de charge.

## Mode Veille

Le robot aspirateur laveur passera automatiquement en mode Veille après 10 minutes d'inactivité, puis les voyants d'alimentation et de charge s'éteindront. Pour quitter le mode Veille, appuyez sur n'importe quel bouton.

Remarque : Le robot aspirateur laveur entre en mode Veille uniquement lorsqu'il est entièrement chargé.

## Nettoyage programmé

Vous pouvez programmer des horaires de nettoyage via l'application Mi Home/Xiaomi Home. Le robot aspirateur laveur commencera automatiquement le nettoyage à l'heure définie, puis il retournera au socle de charge une fois qu'il aura terminé.

## Mode nettoyage

Quatre modes de nettoyage sont disponibles sur l'application Mi Home/Xiaomi Home : silencieux, standard, fort et turbo. Le mode Standard est défini par défaut.

## Mode Ne pas déranger

En mode Ne pas déranger, l'aspirateur ne peut pas commencer automatiquement une tâche de nettoyage et le voyant d'alimentation reste éteint. Vous pouvez activer le mode Ne pas déranger ou modifier les heures d'activation via l'application.

## Mode d'utilisation

### Socle de charge

Placez le socle de charge sur un sol plat et près d'un mur. Avant de brancher le socle de charge sur une prise, assurez-vous de garder une distance d'au moins 0,5 m sur les côtés du socle de charge. Pour garantir une bonne connexion entre le robot aspirateur laveur et votre téléphone, veuillez à placer le robot et le socle de charge à portée du réseau Wi-Fi.

Remarque : Ne placez pas le socle de charge dans une zone exposée à la lumière directe du soleil ou présentant des objets pouvant bloquer la zone d'émission du signal, car cela risque d'empêcher le robot aspirateur laveur de retourner au socle de charge.

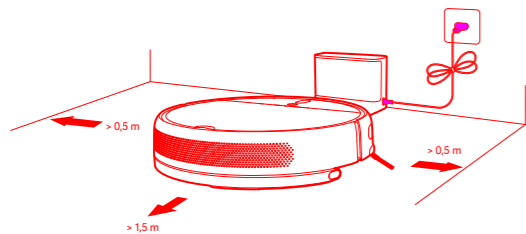

## Routine de maintenance

### Brosse

1. Retournez le robot aspirateur laveur et pincez les clips pour retirer le couvercle de brosse.
2. Retirez la brosse du robot aspirateur laveur en la soulevant, puis nettoyez ses roulements.
3. Utilisez le nettoyeur de brosse fourni pour enlever les cheveux qui y sont emmêlés.
4. Insérez à nouveau la brosse, puis remettez le couvercle en place et appuyez dessus jusqu'à ce que les clips soient bien fixés.

Remarque : Il est recommandé de nettoyer la brosse une fois par semaine et de la remplacer tous les 6 à 12 mois.

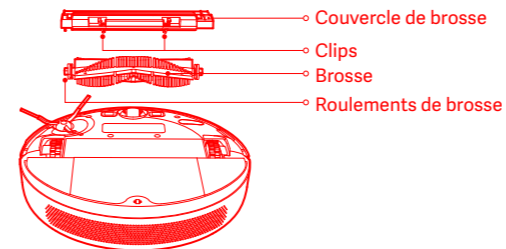

### Utilisation du nettoyeur de brosse

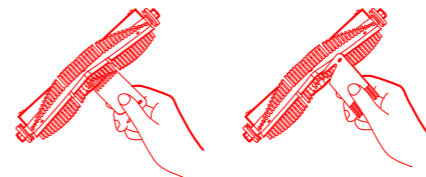

### Compartiment et filtre à poussière

1. Ouvrez le couvercle du robot aspirateur laveur, puis pincez le clip du compartiment à poussière pour retirer le compartiment.

Remarque : Il est recommandé de le nettoyer une fois par semaine.

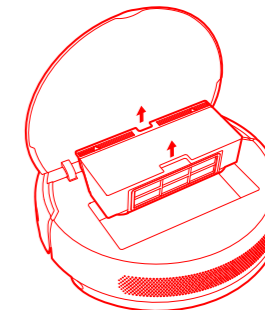

2. Ouvrez le couvercle du compartiment à poussière comme indiqué sur le diagramme.

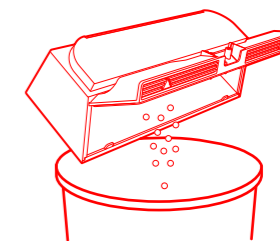



## Routine de maintenance

### Nettoyer le filtre lavable

1. Ouvrez le couvercle du compartiment à poussière aux positions indiquées par les flèches.

Remarque : Il est recommandé de le nettoyer une fois toutes les deux semaines.

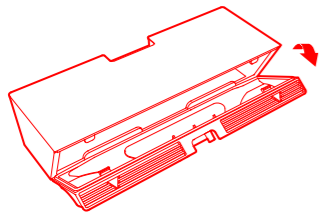

2. Ajoutez de l'eau propre dans le compartiment à poussière. Fermez le couvercle du compartiment à poussière et secouez le compartiment. Enfin, videz l'eau qu'il contient. Répétez l'opération jusqu'à ce que le filtre soit propre.

Remarque : Utilisez uniquement de l'eau propre pour nettoyer le filtre. N'utilisez pas de détergent. N'essayez pas de nettoyer le filtre avec une brosse ou vos doigts.

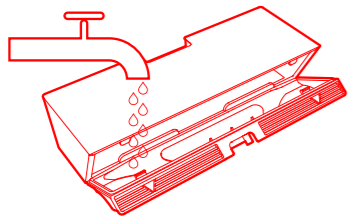

3. Retirez le filtre comme indiqué sur le diagramme, secouez-le fermement afin de retirer l'excès d'eau, puis laissez-le sécher à l'air libre avant de le remettre en place.

Remarque : Le filtre doit être parfaitement sec avant d'être utilisé (attendez au moins 24 heures).

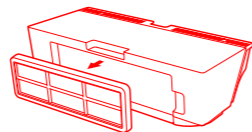

### Roue omnidirectionnelle

1. Retournez le robot aspirateur laveur et retirez la roue omnidirectionnelle.

2. Enlevez les cheveux, la saleté et tout autre débris sur la roue et l'axe.

3. Remettez la roue en place et appuyez dessus fermement pour bien la fixer.

Remarque : La roue peut être nettoyée à l'eau, puis remise en place une fois sèche.

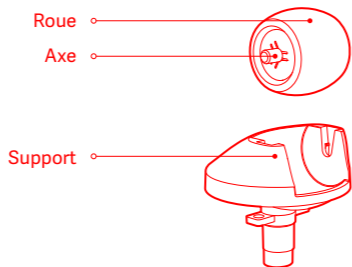

### Brosse latérale

1. Retournez le robot aspirateur laveur, puis retirez délicatement la brosse latérale comme indiqué sur le diagramme avant de la nettoyer.

2. Remettez en place la brosse latérale.

Remarque : Il est recommandé de nettoyer la brosse latérale une fois par mois et de la remplacer tous les 3 à 6 mois.

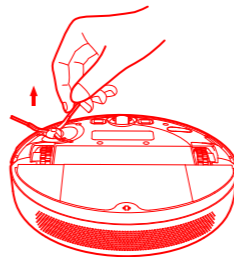

### Serpillère

1. Tirez sur la serpillère pour la retirer du module de nettoyage.

Remarque : La serpillère doit être nettoyée après chaque utilisation.

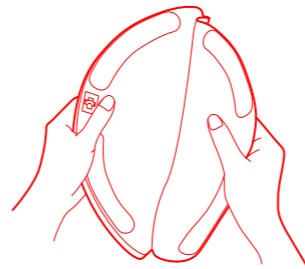

2. Nettoyez la serpillère, puis séchez-la

Remarque : Retirez la serpillère du module de nettoyage avant de la nettoyer et assurez-vous que l'eau sale ne s'écoule pas dans la sortie d'eau pour ne pas l'obstruer. N'appuyez pas trop fort sur la serpillère, car cela peut nuire à ses performances. La serpillère doit être nettoyée avant chaque utilisation. Il est recommandé de remplacer la serpillère tous les 3 à 6 mois.

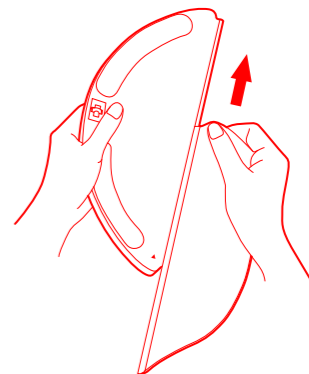

## Routine de maintenance

### Capteurs du robot aspirateur laveur

Utilisez un chiffon doux pour nettoyer tous les capteurs du robot aspirateur laveur, notamment :

1. les quatre détecteurs de vide au fond ;
2. les capteurs de décélération infrarouge à l'avant ;
3. les contacts de charge au fond ;
4. les détecteurs de mouvement au fond.

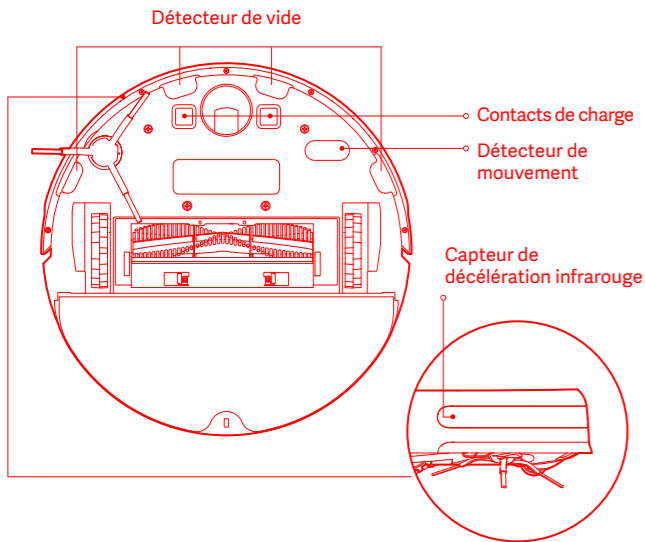

### Batterie

Le robot aspirateur laveur contient une batterie lithium-ion haute performance. Veuillez vous assurer qu'il reste bien chargé pendant l'utilisation quotidienne pour garantir une performance optimale de la batterie.

Remarque : Si le robot aspirateur laveur n'est pas utilisé une période prolongée, éteignez-le et rangez-le. Afin qu'il ne soit pas endommagé en raison d'une décharge excessive, le robot aspirateur laveur doit être rechargé au moins une fois tous les trois mois.

### Socle de charge



Nettoyez les contacts du socle de charge avec un chiffon doux.

### Mise à jour du firmware

Vous pouvez mettre à jour le firmware via l'application. Avant de procéder à la mise à jour, assurez-vous que le robot aspirateur laveur est placé sur le socle de charge et dispose d'au moins 15 % de batterie.

Le voyant d'alimentation du robot aspirateur laveur clignotera rapidement en blanc et en orange pendant la mise à jour du firmware.

### Redémarrage du système

Si l'aspirateur laveur ne répond plus ou s'il est impossible de l'éteindre, maintenez le bouton  enfoncé pendant 6 secondes pour forcer la mise hors tension. Après cela, maintenez le bouton  enfoncé pendant 3 secondes pour rallumer l'aspirateur laveur.

### Restauration des paramètres d'usine

Si vous ne parvenez pas à résoudre le problème en redémarrant le système, utilisez une tige pour appuyer sur le bouton de réinitialisation jusqu'à ce que vous entendiez le message « Restauration des paramètres d'usine ». Cela restaurera les paramètres d'usine du robot aspirateur laveur.

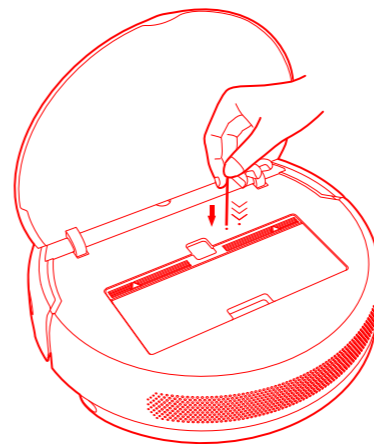

### Réinitialisation des consommables

Ouvrez l'application Mi Home/Xiaomi Home, sélectionnez Mi Robot Vacuum-Mop et appuyez sur « : » pour ouvrir les paramètres en haut à droite. Sélectionnez Consommables et choisissez l'accessoire à réinitialiser. Suivez les instructions dans l'application pour finaliser la réinitialisation.

## Dépannage

Si le robot aspirateur laveur rencontre une erreur pendant l'opération, le voyant d'alimentation clignotera en orange et vous entendrez un message d'alerte. Pour rechercher une solution, veuillez consulter le tableau ci-dessous.

Panne	Solution
Erreur 1 : Nettoyez et tapotez doucement le pare-chocs.	Lorsque le tampon de collision est bloqué, tapotez-le doucement pour enlever les objets étrangers. Si le problème persiste, déplacez le robot aspirateur laveur dans une autre zone et réactivez-le.
Erreur 2 : Posez le robot aspirateur laveur sur un sol plat, puis réactivez-le.	Une roue ne touche pas le sol. Posez le robot aspirateur laveur sur un sol plat, puis réactivez-le.
Erreur 3 : Nettoyez le détecteur de vide, posez l'aspirateur sur un sol plat, puis réactivez-le.	Une partie de l'aspirateur ne touche pas le sol. Posez l'aspirateur sur un sol plat, puis réactivez-le. Cette erreur peut se produire si le détecteur de vide est sale. Pour éliminer cette possibilité, nettoyez le détecteur de vide.
Erreur 4 : Retirez la brosse et nettoyez les soies et les roulements.	Un objet étranger peut être coincé dans la brosse. Retirez la brosse et nettoyez les soies et les roulements.
Erreur 5 : Retirez et nettoyez la brosse latérale.	Un objet étranger peut être coincé dans la brosse latérale. Retirez la brosse, puis nettoyez-la.
Erreur 6 : Vérifiez qu'aucun objet n'est enroulé autour des roues principales, puis déplacez le robot aspirateur laveur vers un autre endroit et réactivez-le.	Un objet étranger peut être coincé dans l'une des roues principales. Nettoyez les roues, puis réactivez le robot aspirateur laveur.
Erreur 7 : Retirez tous les obstacles autour du robot aspirateur laveur.	Le robot aspirateur laveur peut être bloqué. Retirez tous les obstacles qui se trouvent autour.
Erreur 8 : Réinstallez le compartiment à poussière et le filtre.	Assurez-vous que le compartiment à poussière et le filtre sont correctement installés. Si l'erreur persiste, essayez de remplacer le filtre.

Erreur 9 : Un champ magnétique puissant est détecté. Éloignez le robot aspirateur laveur de tout mur virtuel, puis réactivez-le.	Le robot aspirateur laveur est trop proche d'un mur virtuel. Déplacez-le à un autre endroit, puis réactivez-le.
Erreur 10 : Erreur de charge. Essayez de nettoyer les contacts de charge.	Nettoyez les contacts de charge sur le socle de charge et le robot aspirateur laveur à l'aide d'un chiffon sec.
Erreur 11 : Attendez que la température de la batterie revienne à un niveau normal, puis reprenez vos tâches.	La température de la batterie est trop élevée ou trop basse. Attendez que la température de la batterie redevienne normale, puis reprenez vos tâches.
Erreur 12 : Une zone restreinte ou un mur virtuel a été détecté. Éloignez le robot aspirateur laveur de cette zone.	Éloignez le robot aspirateur laveur de la zone délimitée par le ruban de balisage, puis réactivez-le.
Erreur 13 : Nettoyez le capteur de navigation visuelle.	Nettoyez le capteur de navigation visuelle, puis réactivez le robot aspirateur laveur.
Erreur 14 : Erreur interne, essayez de réinitialiser le système.	Le fonctionnement du robot aspirateur laveur est interrompu en raison d'une erreur interne. Essayez de réinitialiser le système.

Si le problème persiste, veuillez contacter le service après-vente pour obtenir de l'aide.

## FAQ

Type de problème	Solution
Que dois-je faire si le robot aspirateur laveur ne s'allume pas ?	La batterie du robot aspirateur laveur peut être faible lorsque la température ambiante est inférieure à 0 °C ou supérieure à 40 °C. Veuillez utiliser le robot aspirateur laveur dans des environnements dont la température se situe entre 0 et 40 °C. Chargez-le avant toute utilisation.
Que dois-je faire si le robot aspirateur laveur ne charge pas ?	Vérifiez que le cordon d'alimentation est correctement branché dans le socle de charge ainsi qu'à la prise d'alimentation, et veillez à ce que les contacts de charge soient propres. Si ce n'est pas le cas, nettoyez-les sur le socle et sur le robot aspirateur laveur avec un tissu sec.
Pourquoi le robot aspirateur laveur ne retourne-t-il pas au socle pour charger ?	Vérifiez qu'il n'y a pas trop d'obstacles autour du socle de charge, placez le socle dans un endroit sans obstacle. Veillez à ce qu'il n'y ait rien sur 40 cm des deux côtés, ni sur 1,5 m à l'avant du socle. Veuillez nettoyer la zone d'émission de signal du socle.
Que dois-je faire si le robot aspirateur laveur ne fonctionne pas correctement ?	Éteignez-le, puis rallumez-le.
Le robot aspirateur laveur émet un bruit étrange	Un objet étranger est probablement coincé dans la brosse principale, la brosse latérale ou l'une des roues principales. Arrêtez le robot aspirateur laveur et enlevez les débris.
Pourquoi le robot aspirateur laveur ne nettoie-t-il plus aussi efficacement ou laisse-t-il de la poussière ?	Vérifiez que le compartiment à poussière n'est pas plein. Si c'est le cas, videz-le. De plus, vérifiez le filtre et nettoyez-le si nécessaire. Vérifiez aussi que rien n'est enroulé autour des brosses.
Le robot aspirateur laveur ne peut pas se connecter au Wi-Fi	Le signal Wi-Fi est faible. Assurez-vous que le robot aspirateur laveur est dans une zone offrant une bonne couverture Wi-Fi. Un problème avec la connexion Wi-Fi est survenu. Réinitialisez le Wi-Fi et téléchargez la dernière version de l'application Mi Home/Xiaomi Home, puis essayez de vous reconnecter.

Type de problème	Solution
Pourquoi le robot aspirateur laveur n'effectue-t-il pas le nettoyage planifié ?	Vérifiez que le niveau de batterie est suffisant. Le niveau doit être supérieur à 15 % pour démarrer un nettoyage planifié.
Le robot aspirateur laveur consomme-t-il de l'électricité lorsqu'il reste sur le socle alors qu'il est complètement chargé ?	Lorsque le robot aspirateur laveur reste sur le socle, il consommera une faible quantité d'électricité pour permettre à la batterie de conserver un niveau de performances optimal en mode Veille.
Dois-je charger mon robot aspirateur laveur pendant 16 heures les trois premières fois ?	La batterie au lithium ne subit pas d'effet mémoire et peut être chargée quand bon vous semble. Il est nécessaire d'attendre 16 heures pour qu'elle soit complètement chargée.
Que dois-je faire lorsque peu ou pas d'eau s'écoule lorsque je nettoie le sol ?	Vérifiez que le compartiment à eau est rempli et que le balai est correctement installé. Nettoyez le balai régulièrement.
Trop d'eau sort du module de nettoyage	Assurez-vous que le réservoir d'eau est bien fermé.
Pourquoi le robot aspirateur laveur ne reprend-il pas le nettoyage après avoir chargé ?	Le robot aspirateur laveur ne reprend pas le nettoyage en mode Ne pas déranger, ou après avoir été replacé manuellement sur le socle de charge.
Le robot aspirateur laveur ne retourne pas au socle de charge après avoir été déplacé	Le déplacement du robot aspirateur laveur peut l'obliger à se repositionner ou à cartographier à nouveau ses environs. Si le robot aspirateur laveur est trop éloigné du socle de charge, il ne pourra pas y retourner automatiquement. Vous devrez alors le placer manuellement sur le socle de charge.

## Informations sur la sécurité

---

**Ce produit est uniquement destiné au nettoyage des sols dans un environnement domestique. Ne l'utilisez pas à l'extérieur, sur des surfaces non planes ou dans un contexte commercial ou industriel.**

À des fins de navigation et de positionnement uniquement, pendant le nettoyage, la caméra du robot aspirateur laveur recueillera des informations sur les personnes aux alentours qui sont situées à portée des angles de vue. Soyez certains que toutes ces informations personnelles seront protégées par une technologie de chiffrement des données.

### Restrictions d'utilisation

Ce produit peut être utilisé par des enfants d'au moins 8 ans (inclus) et des personnes atteintes de déficiences physiques, sensorielles ou intellectuelles, ou possédant des connaissances ou une expérience limitées, sous la surveillance d'un adulte ou d'un tuteur légal afin d'assurer une utilisation sûre et d'éviter tout risque d'accident. Les enfants ne doivent pas effectuer le nettoyage et l'entretien sans surveillance.

L'appareil ne doit être utilisé qu'avec le bloc d'alimentation fourni avec l'appareil.

Ce produit contient des batteries qui peuvent être uniquement remplacées par des techniciens qualifiés ou par le service après-vente.

N'utilisez pas le robot aspirateur laveur dans une zone située au-dessus du niveau du sol sans barrière de protection.

N'utilisez pas l'aspirateur dans des environnements où la température ambiante est supérieure à 40 °C ou inférieure à 0 °C, ni sur le sol avec des liquides ou des substances collantes.

Retirez tous les câbles sur le sol avant d'utiliser le robot aspirateur laveur pour éviter qu'il ne s'emmêle dedans pendant le nettoyage.

Retirez tous les objets fragiles ou de petite taille sur le sol afin d'éviter que le robot aspirateur laveur les percuté ou les endommage.

Les enfants ne doivent pas jouer avec ce produit. Pendant le nettoyage, assurez-vous que les enfants et les animaux de compagnie gardent une distance de sécurité par rapport au robot aspirateur laveur.

Conservez le nettoyeur de brosse hors de la portée des enfants.

Ne mettez pas d'enfants, d'animaux ou d'objets sur le robot aspirateur laveur, qu'il soit à l'arrêt ou en mouvement.

Tenez vos cheveux, vos doigts et les autres parties de votre corps éloignés de l'orifice d'aspiration du robot aspirateur laveur.

N'utilisez pas le robot aspirateur laveur pour nettoyer des substances brûlées.

N'aspirez pas d'objets durs ou tranchants.

Assurez-vous que le robot aspirateur laveur est éteint et que le socle de charge est débranché avant d'effectuer le nettoyage ou l'entretien.

Ne nettoyez aucune partie de ce produit avec un chiffon humide ou un liquide.

Veuillez utiliser ce produit conformément aux instructions du Mode d'emploi. Les utilisateurs sont responsables des pertes ou dommages découlant d'une mauvaise utilisation de ce produit.

### Batteries et charge

N'utilisez pas de batterie, de chargeur ou de socle de charge tiers. N'utiliser que l'unité d'approvisionnement CDZ1902.

N'essayez pas de démonter, réparer ou modifier vous-même la batterie ou le socle de charge.

Ne placez pas le socle de charge près d'une source de chaleur.

N'utilisez pas de chiffon humide, ni vos mains mouillées, pour essuyer ou nettoyer les contacts de charge du socle.

Ne jetez pas vos batteries usagées de façon incorrecte. Les batteries inutiles doivent être jetées aux centres de recyclage appropriés.

Si le cordon d'alimentation est endommagé ou rompu, cessez immédiatement de l'utiliser et contactez le service après-vente.

Dans la mesure du possible, assurez-vous que le robot aspirateur laveur est éteint lorsque vous le transportez et rangez-le dans son emballage d'origine.

Si vous ne prévoyez pas d'utiliser le robot aspirateur laveur pendant une période prolongée, chargez-le entièrement, éteignez-le, puis entreposez-le dans un endroit frais et sec. Chargez le robot aspirateur laveur au moins une fois tous les 3 mois pour éviter un déchargement excessif de la batterie.

## Spécifications

### Robot aspirateur laveur

Modèle	STYTJ01ZHM
Dimensions	353×350×81,5 mm
Batterie	14,4 V --- /2 400 mAh (Capacité nominale)
Poids net	3,6 kg
Connectivité sans fil	Wi-Fi IEEE 802,11 b/g/n 2,4 GHz
Tension nominale	14,4 V ---
Puissance nominale	40 W
Fréquence de fonctionnement	2400-2483,5 MHz
Puissance maximale en sortie	<20 dBm

### Informations DEEE



Tous les produits portant ce symbole deviennent des déchets d'équipements électriques et électroniques (DEEE dans la Directive européenne 2012/19/UE) qui ne doivent pas être mélangés aux déchets ménagers non triés. Vous devez contribuer à la protection de l'environnement et de la santé humaine en apportant l'équipement usagé à un point de collecte dédié au recyclage des équipements électriques et électroniques, agréé par le gouvernement ou les autorités locales. Le recyclage et la destruction appropriés permettront d'éviter tout impact potentiellement négatif sur l'environnement et la santé humaine. Contactez l'installateur ou les autorités locales pour obtenir plus d'informations concernant l'emplacement ainsi que les conditions d'utilisation de ce type de point de collecte.

### Socle de charge

Modèle	CDZ1902
Dimensions	130×126×93 mm
Entrée nominale	100-240 V ~ 50/60 Hz 0,5 A
Sortie nominale	19,8 V --- 1 A

Dans des conditions normales d'utilisation, cet équipement doit être maintenu à une distance d'au moins 20 cm entre l'antenne et le corps de l'utilisateur.

## Danke, dass Sie sich für den Mi Staubsauger-Wischer-Roboter entschieden haben!

Der Mi Staubsauger-Wischer-Roboter ist ein intelligenter All-in-One-Reiniger, der für ultimativen Komfort und Reinigungseffizienz entwickelt wurde. Ausgestattet mit hochpräzisen Bewegungssensoren und einem innovativen visuellen Navigationssystem erfasst der Mi Staubsauger-Wischer-Roboter schnell seine Umgebung und generiert die Reinigungsrouten in Echtzeit während der Fahrt. Dank der intuitiven Hinderniserkennung und des Designs mit hohem Radabstand findet er sich leicht in komplexen Wohnumgebungen zurecht. Sobald eine Reinigungsaufgabe abgeschlossen ist, kehrt der Mi Staubsauger-Wischer-Roboter automatisch zur Ladestation zurück und bietet so ein problemloses Erlebnis von Anfang bis Ende. Mit seinem leistungsstarken Sauger und seinem elektronisch gesteuerten Wasserwischsystem reinigt der Mi Staubsauger-Wischer-Roboter vorne durch Fegen und hinten durch Wischen und erzielt so jedes Mal erstaunliche Ergebnisse. Mit der Mi Home/Xiaomi Home-App können Sie außerdem ganz einfach Ihre Reinigungskarte anzeigen, eine Reinigung planen und zwischen den Reinigungsmodi wechseln, so dass Sie Ihr gesamtes Heim mit einem Knopfdruck reinigen können. Vielen Dank, dass Sie sich für den Mi Staubsauger-Wischer-Roboter entschieden haben und willkommen in der Zukunft!

Lesen Sie diese Handbuch vor der Verwendung sorgfältig und bewahren Sie es auf, um zukünftig die Informationen nachlesen zu können.

Hiermit bestätigt Dreame (Tianjin) Information Technology Co., Ltd., dass das Funkgerät des Typs STYTJ01ZHM mit der Verordnung 2014/53/EU in Einklang steht. Der vollständige Wortlaut der EU-Konformitätserklärung ist unter der folgenden Internetadresse abrufbar: <http://www.mi.com/global/service/support/declaration.html>  
Ein detailliertes elektronisches Handbuch finden Sie unter [www.mi.com/global/service/userguide](http://www.mi.com/global/service/userguide)